



Powerscreen Environmental Equipment

パワースクリーン
WARRIOR 2100

— ウォーリア2100 —

日本輸入代理店

成長は、地域と共にある。
SS STEEL GROUP
株式会社エコクリーン

TRIPLE SHAFT トリプルシャフト

スクリーンボックス

- ▶ 大きな振幅(16mm)と加速度
- ▶ 振幅、スピード、角度が調整可能
- ▶ 調整可能な楕円ストローク：13mm-16mm

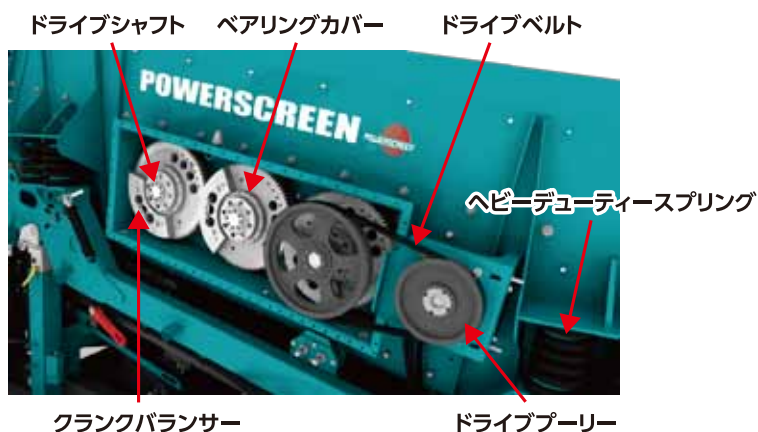

上段デッキ

スクリーンメディアバリエーション

パンチプレートとフィンガーのコンビ
フィンガー 75mm/50mm

3Dパンチプレート
100mm/75mm/50mm (スチール)

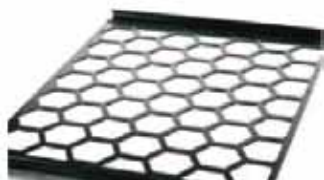

パンチプレート
スチール/耐性スチール
最高150mm



フィンガースクリーン
75mm(max)/50mm



バッファー
100mm(max) / 75mm

形はご相談ください

下段デッキ

スクリーンネットバリエーション

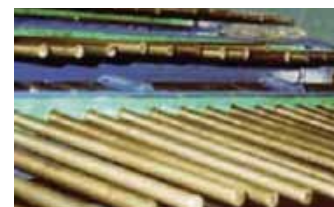
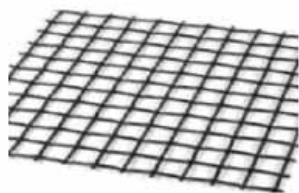

ボトムデッキフィンガー
最高75mm

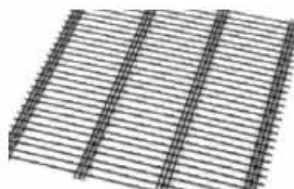

パンチプレート
最高125mm
スチール/耐性スチール
くり抜き形はご相談ください

Specification

■ホッパー

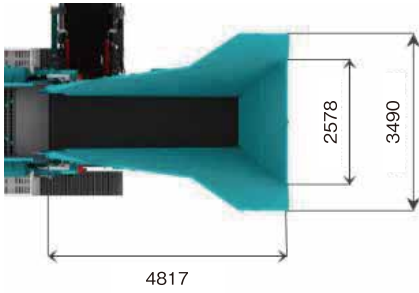

- ▶ホッパー容量：7.0m³
- ▶投入可能エリア：長さ4.7m x 幅2.6m
- ▶後部ホッパーが折りたたみ可能、直接投入が可能
- ▶油圧で折りたたみ可能
- ▶投入口高さ：(サイド) 3.9m
- ▶投入口高さ：(後部) 3.6m
- ▶投入口高さ：(ホッパー折りたたみ時) 3.1m

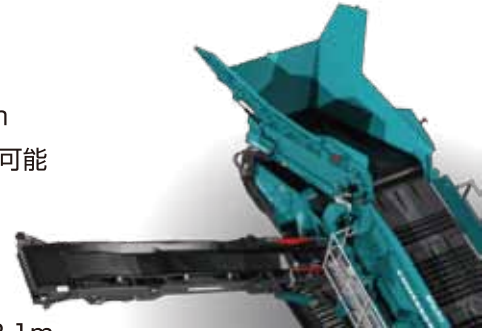

■オーバーサイズコンベア部

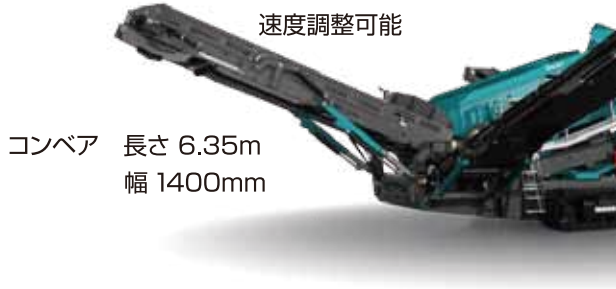

■ミドルサイズコンベア部

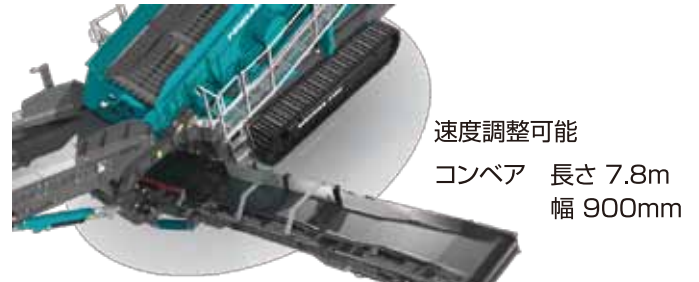

■アンダーサイズ用コンベア部

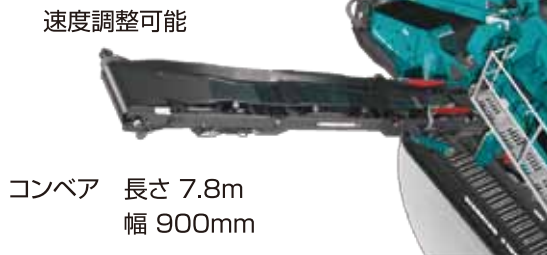

■スクリーン下部コンベア



■シャーシ&クローラー



Option

■デュアルパワー

- 2動力式
- 電動モーター：37kW(x2)
 - ディーゼルエンジン
- 電気モーター or ディーゼルエンジンで油圧を制御する総合コントロールシステム



■テレスコピックコンベア

■防塵カバー



多種多様な材料を選別

- 砕石 ○産業廃棄物 ○石炭
- コンポスト ○表土・粘性土
- 金属くず ○スラグ/焼却灰
- 解体自動車の綿ゴミ



機械寸法<輸送時>

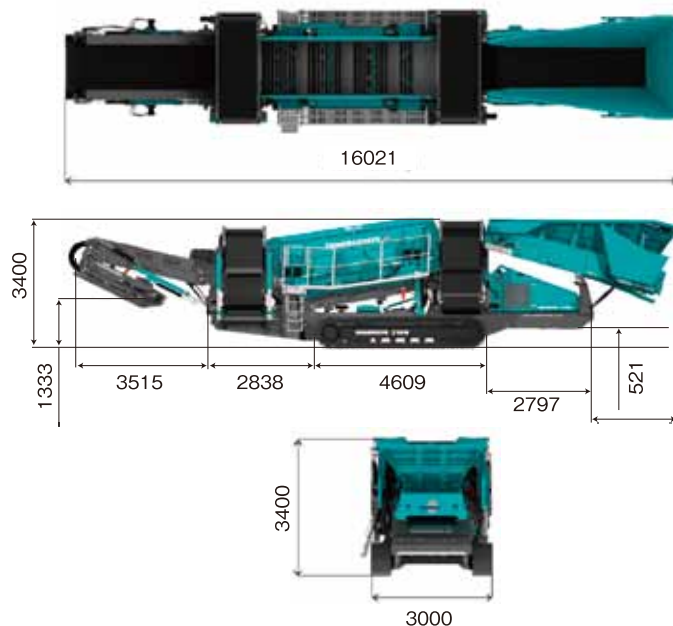

機械寸法<稼働時>

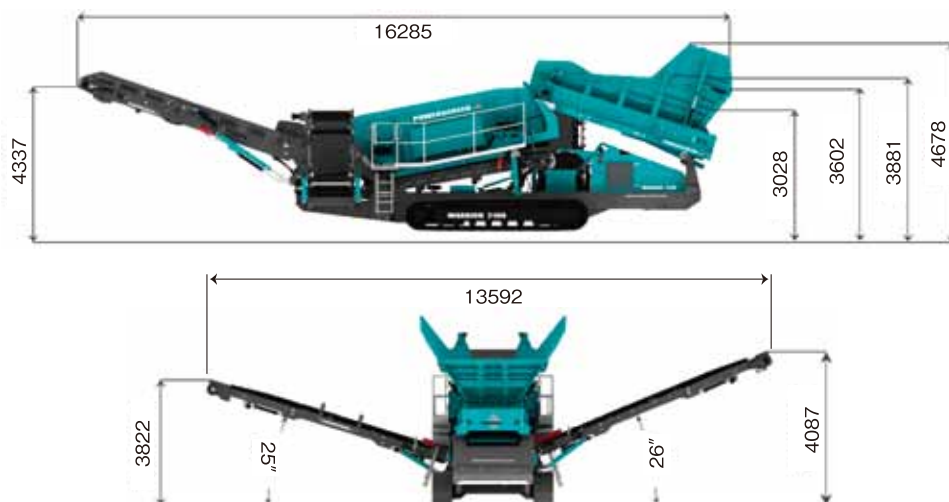

●仕様

型式	Warrior 2100(スパレック/トリプルシャフト)				
重量	34300kg				
輸送時	長さ	16021mm	稼働時	長さ	16285mm
	幅	3000mm		幅	13592mm
	高さ	3400mm		高さ	4678mm
処理能力	700tph				
タイプ	自走式				
スクリーンタイプ	スクリーンボックス式				
スクリーンサイズ	4880mm×1550mm				
パワーユニット	ディーゼル/油圧				
エンジン型式	CAT C4.4 TIER 4F/ EU STAGE IV 2200rpm (131hp) 98kW				

防錆ディーゼル燃料タンク	336ℓ
燃費	20ℓ/h
油圧オイル	450ℓ
ホッパー容量	7.0m ³
ウィングプレート	耐摩耗スチール
投入口	4700mm×2600mm
投入口高さ	サイド3900mm 後部3600mm 折畳時3100mm
クローラー	低速0.8km/h
2段階スピード	高速1.4km/h
登坂能力	33.9度(低速)
履帯中心距離	長さ3842mm 幅2500mm

販売店

日本輸入代理店

成長は、地域と共にある。



株式会社エコクリーン

本社 〒989-2361 宮城県亶理郡亶理町字堀ノ内41番1
TEL. 0223-34-9050 FAX.0223-34-8045
仙台事業所 〒980-0021 仙台市青葉区中央3丁目4番18号
仙台SSスチールビル5F
TEL. 022-796-1211 FAX. 022-796-1266

www.sssgroup.co.jp